



**MITSUBISHI
ELECTRIC**

KLIMA-UREĐAJI SPLIT TIPa

UNUTRAŠNJA JEDINICA

MSZ-DM25VA MSZ-DM35VA



Prevod originala

UPUTSTVA ZA RUKOVANJE

- Da biste ovu jedinicu koristili ispravno i bezbedno, obavezno pročitajte ovo uputstvo za rukovanje pre korišćenja.

Za korisnika

Srpski





SADRŽAJ

■ SIGURNOSNE MERE PREDOSTROŽNOSTI	1
■ ODLAGANJE	2
■ NAZIV SVAKOG DELA	3
■ PRIPREMA PRE POČETKA KORIŠĆENJA	3
■ A ODABIR REŽIMA RADA	4
■ B PRILAGOĐAVANJE BRZINE VENTILATORA I SMERA VAZDUŠNE STRUJE	4
■ C EKONOMIČNO HLAĐENJE (ECONO COOL)	5
■ D KORIŠĆENJE TAJMERA (UKLJUČIVANJE/ISKLJUČIVANJE TAJMERA)	5
■ ČIŠĆENJE	5
■ AKO MISLITE DA JE DOŠLO DO PROBLEMA	6
■ AKO NEĆETE KORISTITI KLIMA-UREĐAJ DUŽE VREME	7
■ MESTO POSTAVLJANJA I ELEKTRIČNI RADOVI	7
■ SPECIFIKACIJE	7







SIGURNOSNE MERE PREDOSTROŽNOSTI



- Pošto se u ovom proizvodu nalaze rotirajući delovi i delovi koji mogu da izazovu strujni udar, pre upotrebe obavezno pročitajte ove „Sigurnosne mere predostrožnosti“.
- Pošto su stavke predostrožnosti koje su ovde prikazane veoma važne za bezbednost, obavezno ih se pridržavajte.
- Kada pročitate ovo uputstvo, sačuvajte ga zajedno sa uputstvom za ugradnju na lako dostupnom mestu za buduću upotrebu.







Oznake i njihova značenja

-  **UPOZORENJE:** Postoji velika verovatnoća da će nepravilno rukovanje izazvati ozbiljnu opasnost, kao što su smrtni slučajevi, ozbiljne povrede itd.
-  **OPREZ:** Nepravilno rukovanje može da izazove ozbiljnu opasnost u zavisnosti od uslova.



Značenja simbola korišćenih u ovom uputstvu



-  : Ovo nipošto nemojte raditi.
-  : Obavezno sledite uputstvo.
-  : Nikada ne stavljajte prst ili štapić i sl.
-  : Nemojte da stojate na unutrašnju/spoljnu jedinicu i nemojte da stavljate bilo kakve predmete na njih.
-  : Opasnost od strujnog udara. Budite oprezni.
-  : Obavezno isključite utikač iz utičnice.
-  : Obavezno isključite napajanje.

 UPOZORENJE	
	<p>Priključite kabl za napajanje direktno u utičnicu, nemojte koristiti produžne kablove i nemojte povezivati više uređaja na jednu utičnicu naizmenične struje.</p> <ul style="list-style-type: none"> • To može da dovede do pregrevanja, požara ili strujnog udara.
	<p>Proverite da utikač nije zaprljan i čvrsto ga utaknite u utičnicu.</p> <ul style="list-style-type: none"> • Zaprljani utikač može da izazove požar ili strujni udar.
	<p>Nemojte savijati, vući, oštećivati ni prepravljati kabl za napajanje, ne izlažite ga toploti i nemojte postavljati teške predmete na njega.</p> <ul style="list-style-type: none"> • To može da dovede do požara ili strujnog udara.
	<p>Nemojte ISKLJUČIVATI/UKLJUČIVATI osigurač ni isključivati/uključivati utikač tokom rada.</p> <ul style="list-style-type: none"> • To može da stvori varnice koje mogu da izazovu požar. • Nakon ISKLJUČIVANJA unutrašnje jedinice pomoću daljinskog upravljača, obavezno ISKLJUČITE osigurač ili iskopčajte utikač.
	<p>Ne izlažite telo direktnoj struji hladnog vazduha tokom dužeg vremena.</p> <ul style="list-style-type: none"> • To može da naškodi zdravlju.
	<p>Korisnik ne sme montirati, premeštati, rastavljati, menjati ni popravljati jedinicu.</p> <ul style="list-style-type: none"> • Ako se klima-uređajem nepravilno rukuje, može doći do požara, strujnog udara, povrede ili curenja vode itd. Obratite se svom prodavcu. • Ako je kabl za napajanje oštećen, mora da ga zameni proizvođač ili njegov ovlašćeni serviser da bi se izbegao rizik.
	<p>Prilikom montiranja, premeštanja ili servisiranja jedinice, pazite da nijedna druga supstanca osim navedene rashladne tečnosti (R410A) ne uđe u kolo rashladivača.</p> <ul style="list-style-type: none"> • Prisustvo stranih supstanci kao što je vazduh može da izazove ne-običajen porast pritiska i može dovesti do eksplozije ili povrede. • Korišćenje drugih rashladnih tečnosti osim one koja je navedena za ovaj sistem može izazvati mehanički kvar, nepravilan rad sistema ili otkazivanje jedinice. U najgorem slučaju, to može dovesti do ozbiljnog ugrožavanja bezbednosti rada ovog proizvoda.

	<p>Nije predviđeno da ovaj uređaj koriste osobe (uključujući decu) sa smanjenim fizičkim, čulnim ili mentalnim sposobnostima, bez iskustva ili znanja, osim ako su pod nadzorom osobe odgovorne za njihovu bezbednost, ili ako im ona daje savete u vezi sa rukovanjem.</p> <p>Potrebno je nadzirati decu kako biste bili sigurni da se ne igraju uređajem.</p>
	<p>Ne gurajte prste, štapiće ni druge predmete u otvor za uvlačenje ili ispuštanje vazduha.</p> <ul style="list-style-type: none"> • To može da izazove povredu, zato što se ventilator koji se nalazi unutra okreće velikom brzinom tokom rada.
	<p>U slučaju neobičajenih okolnosti (kao što je miris paljevine), zaustavite rad klima-uređaja i izvucite utikač ili ISKLJUČITE osigurač.</p> <ul style="list-style-type: none"> • Ako se nastavi rad u neobičajenim uslovima, može doći do kvara, požara ili strujnog udara. U tom slučaju, obratite se prodavcu.
	<p>Ako klima-uređaj ne hladi ili ne greje, postoji mogućnost da rashladna tečnost curi. U tom slučaju, obratite se prodavcu. Ako popravka uključuje punjenje jedinice rashladnom tečnošću, pitajte ovlašćenog serviseru za detalje.</p> <ul style="list-style-type: none"> • Rashladna tečnost koja se koristi u klima-uređaju je bezbedna. Obično, ona ne curi. Međutim, ako rashladna tečnost procuri i dođe u dodir sa izvorom toplote kao što je grejalica s ventilatorom, grejalica na kerolin ili rerna, stvorice se štetni gas. <p>Korisnik ne sme da pokušava da opere unutrašnjost unutrašnje jedinice. Ako je unutrašnjost jedinice potrebno čišćenje, obratite se prodavcu.</p> <ul style="list-style-type: none"> • Neodgovarajući deterđent može da izazove oštećenja plastičnih materijala unutar jedinice, koja mogu da dovedu do curenja vode. Ako deterđent dođe u dodir sa električnim delovima motora, to može izazvati kvar, dim ili požar.
 OPREZ	
	<p>Nemojte dodirivati otvor za uvlačenje vazduha ni aluminijumska rebra na unutrašnjoj/spoljnoj jedinici.</p> <ul style="list-style-type: none"> • To može da izazove povredu. <p>Nemojte koristiti insekticide ni zapaljive sprejeve na jedinici.</p> <ul style="list-style-type: none"> • To može da izazove požar ili deformisanje jedinice.





SIGURNOSNE MERE PREDOSTROŽNOSTI

 OPREZ	
	Nemojte izlagati kućne ljubimce ili biljke direktnoj vazdušnoj struji. • To može da izazove povrede ljubimaca ili oštećenja na biljkama.
	Nemojte postavljati druge električne uređaje ili nameštaj ispod unutrašnje/spoljne jedinice. • Voda može da kaplje sa jedinice, što može da prouzrokuje oštećenja ili kvarove.
	Nemojte ostavljati jedinicu na oštećenim nosačima. • Jedinica može da padne i da izazove povrede.
	Nemojte stajati na nestab. klupi tokom rukov. jedinicom ili tokom njenog čišćenja. • Može doći do povrede ako padnete.
	Nemojte vući kabl za napajanje. • Tako može da pukne deo žice u jezgru, što može da izazove pregrevanje ili požar.
	Nemojte puniti ni rastavljati baterije i nemojte ih bacati u vatru. • To može da izazove curenje baterija ili da izazove požar ili eksploziju.
	Nemojte ostavljati jedinicu da radi duže od 4 sata u uslovima visoke vlažnosti (80% RV ili više) i/ili sa otvorenim prozorima ili spoljnim vratima. • To može da prouzrokuje kondenzaciju vode u klima-uređaju, koja može da kaplje, navlaži ili ošteti nameštaj. • Kondenzacija vode u klima-uređaju može da pogoduje razvoju gljivica kao što je buđ.
	Nemojte koristiti ovu jedinicu za specijalne namene kao što su skladištenje hrane, podizanje životinja, uzgajanje biljaka ili čuvanje preciznih uređaja ili umetničkih predmeta. • To može da izazove pad kvaliteta ili da naškodi životinjama ili biljkama.
	Nemojte izlagati uređaje sa sagorevanjem direktnoj vazdušnoj struji. • To može da prouzrokuje nepotpuno sagorevanje.
	Nikada nemojte stavljati baterije u usta iz bilo kog razloga, kako bi se sprečilo slučajno gutanje. • Gutanje baterija može da izazove gušenje i/ili trovanje.
	Pre čišćenja jedinice, ISKLJUČITE je i izvucite utikač ili ISKLJUČITE osigurač. • To može da izazove povredu, zato što se ventilator koji se nalazi unutra okreće velikom brzinom tokom rada.
	Kada duže vreme ne nameravate da koristite ovu jedinicu, izvucite utikač iz utičnice ili ISKLJUČITE osigurač. • U jedinici se može nakupiti prljavština, što može da izazove pregrevanje ili požar.
	Sve stare baterije u daljinskom upravljaču zamenite novim baterijama istog tipa. • Korišćenje starih baterija zajedno sa novima može da izazove pregrevanje, curenje ili eksploziju.
	Ako tečnost iz baterija dođe u dodir sa vašom kožom ili odećom, dobro je isperite čistom vodom. • Ako tečnost iz baterija dođe u dodir sa vašim očima, dobro ih isperite čistom vodom i hitno potražite medicinsku pomoć.
	Proverite da li je prostor dobro provetren kada jedinica radi zajedno sa uređajima sa sagorevanjem. • Nedovoljna ventilacija može da dovede do nedostatka kiseonika.
	ISKLJUČITE osigurač kada čujete grmljavinu i kada postoji mogućnost udara groma. • Jedinica se može oštetiti od udara groma.

	Nakon što ste koristili klima-uređaj nekoliko sezona, pored uobičajenog čišćenja, pregledajte jedinicu i izvršite radove na održavanju. • Zbog prljavštine ili prašine u jedinici može da se javi neprijatan miris, to može doprineti razvoju gljivica kao što je buđ ili zapušiti odvod i prouzrokovati curenje vode iz unutrašnje jedinice. Razgovarajte sa prodavcem o pregledu i održavanju za koje je potrebno specijalizovano znanje i veštine.
	Ne rukujte prekidačima vlažnim rukama. • To može da dovede do strujnog udara.
	Nemojte čistiti klima-uređaj vodom niti stavljati predmete sa vodom, kao što je vaza sa cvećem, na njega. • To može da dovede do požara ili strujnog udara.
	Nemojte stajati na spoljnoj jedinici ni stavljati bilo kakve predmete na nju. • Može doći do povrede ako vi padnete ili ako padnu ti predmeti.

 VAŽNO	
Zaprljani filteri prouzrokuju kondenzaciju vode u klima-uređaju, koja pogoduje razvoju gljivica kao što je buđ. Zato se preporučuje čišćenje filtera za vazduh na 2 nedelje.	
Pre započinjanja rada proverite da li su horizontalne lopatice u zatvorenom položaju. Ako klima-uređaj počne da radi kada su horizontalne lopatice u otvorenom položaju, one se možda neće vratiti u ispravan položaj.	

Za montažu

 UPOZORENJE	
	Obратite se dobavljaču radi montiranja klima-uređaja. • Korisnik ne sme da ga montira zato što to zahteva specijalizovana znanja i veštine. Nepravilno montiran klima-uređaj može da prouzrokuje curenje vode, požar ili strujni udar.
	Obezbedite namensko napajanje samo za klima-uređaj. • Ako je na 1 vod priključeno više aparata, može doći do pregrevanja ili požara.
	Ovu jedinicu nemojte montirati gde može doći do curenja zapaljivog gasa. • Ako se isticu gas sakupi oko spoljne jedinice, može doći do eksplozije.
	Ispravno uzemljite jedinicu. • Nemojte da povezujete žicu za uzemljenje na gasovodne ili vodovodne cevi, gromobrane ili telefonsku žicu za uzemljenje. Nepravilnim uzemljenjem možete izazvati strujni udar.
 OPREZ	
	Ugradite uzemljeni osigurač protiv curenja u zavisnosti od mesta postavljanja klima-uređaja (na primer, područja sa velikom vlažnošću). • Ako se ne ugradi uzemljeni osigurač protiv curenja, može doći do strujnog udara.
	Proverite da li se odvodna voda propisno isušuje. • Ako se odvodni kanal ne prazni pravilno, voda može da kaplje sa unutrašnje/spoljne jedinice, kvaseći i oštećujući nameštaj.
U slučaju neuobičajenih uslova Odmah zaustavite rad klima-uređaja i obratite se prodavcu.	

ODLAGANJE

Obratite se prodavcu za odlaganje ovog proizvoda.



Slika 1

Napomena:

Ovaj simbol je samo za zemlje članice EU. Ovaj simbol je u skladu sa direktivom 2002/96/EC, član 10 Informacije za korisnike i Aneksom IV i/ili sa direktivom 2006/66/EC, član 20 Informacije za krajnje korisnike i Aneksom II.

Vaš uređaj MITSUBISHI ELECTRIC osmišljen je i proizveden od materijala visokog kvaliteta i sastavnih delova koji se mogu reciklirati i/ili ponovo koristiti. Ovaj simbol označava da se električna i elektronska oprema, baterije i akumulatori, na kraju svog radnog veka, moraju odlagati odvojeno od kućnog otpada.

Ako je hemijski simbol oštampiran ispod simbola (sl. 1), taj hemijski simbol označava da baterija ili akumulator sadrži teški metal u određenoj koncentraciji. To će biti označeno na sledeći način:
Hg: živa (0,0005%), Cd: kadmijum (0,002%), Pb: olovo (0,004%)
U Evropskoj uniji postoji odvojen sistem za sakupljanje dotrajalih električnih i elektronskih proizvoda, baterija i akumulatora. Molimo vas da ovu opremu, baterije i akumulatora ispravno odložite u lokalnom centru za sakupljanje otpada / reciklažu. Pomozite nam da sačuvamo prirodu u kojoj živimo!

NAZIV SVAKOG DELA

Unutrašnja jedinica

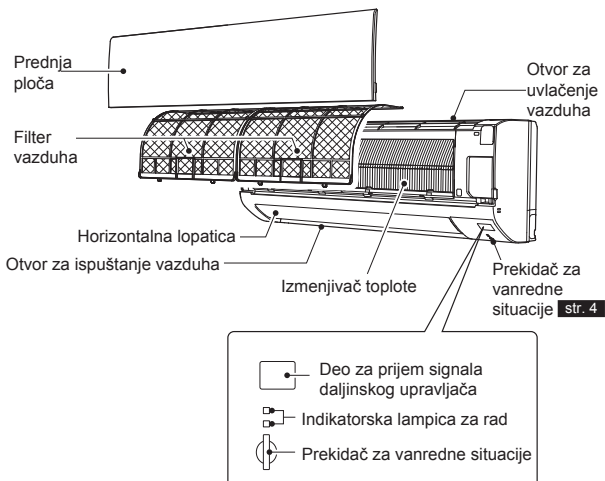

Daljinski upravljač

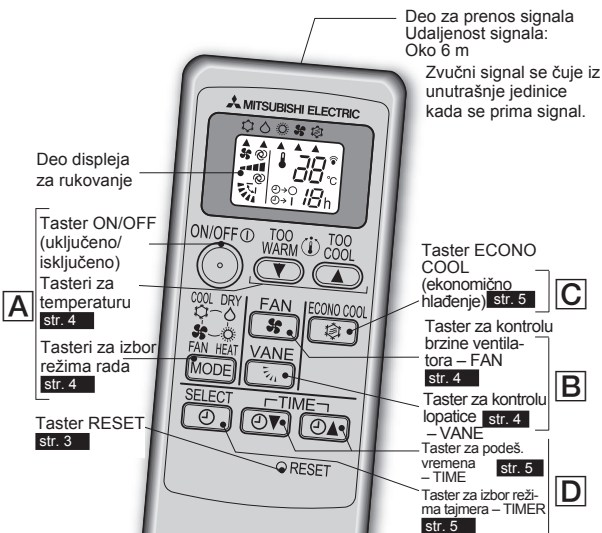

Spoljna jedinica

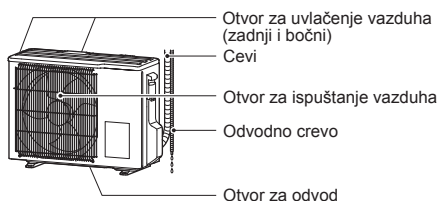

Spoljne jedinice mogu biti različitog izgleda.

Koristite samo daljinski upravljač koji je isporučen sa ovom jedinicom. Nemojte koristiti druge daljinske upravljače. Ako su u blizini postavljene dve unutrašnje jedinice ili više njih, unutrašnja jedinica za koju ne želite da radi može da reaguje na daljinski upravljač.

Držać daljinskog upravljača (opciono)



• Postavite držać daljinskog upravljača na mesto gde unutrašnja jedinica može da primi signal.

PRIPREMA PRE POČETKA KORIŠĆENJA

Pre početka korišćenja: Uključite utikač u utičnicu i/ili uključite osigurač.

Postavljanje baterija u daljinski upravljač

1. Skinite poklopac sa zadnje strane.
2. Prvo postavite negativni pol AAA alkalnih baterija.
3. Postavite poklopac sa zadnje strane.
4. Pritisnite RESET.



- Proverite da li su polovi baterija ispravno postavljeni.
- Nemojte koristiti manganske baterije i baterije koje cure. To može dovesti do kvara daljinskog upravljača.
- Nemojte da koristite punjive baterije.
- Sve stare baterije zamenite novim baterijama istog tipa.
- Baterije se mogu koristiti približno 1 godinu. Međutim, baterije kojima istekne rok trajanja traju kraće.
- Pažljivo pritisnite RESET pomoću tankog instrumenta. Ako se ne pritisne taster RESET, daljinski upravljač možda neće ispravno raditi.

A ODOBIR REŽIMA RADA

1 Pritisnite taster  da biste započeli rad.

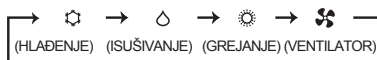
2 Pritisnite taster **MODE** da biste odabrali režim rada. Svaki pritisak menja režim rada prema sledećem rasporedu:





3 Pritisnite  ili  da biste podesili temperaturu. Svaki pritisak povećava ili snižava temperaturu za 1°C.





Pritisnite taster  da biste zaustavili rad.

Indikatorska lampica za rad

Indikatorska lampica za rad pokazuje stanje rada jedinice.

Indikacija	Stanje rada	Sobna temperatura
	Jedinica radi kako bi se dostigla podešena temperatura	Temperatura se razlikuje za oko 2°C od podešene temp.
 	Sobna temperatura se približava podešenoj temperaturi	Temperatura je oko 1 do 2°C različitā od podešene temp.

 Svetli  Ne svetli





-  **Režim HLADENJA** Uživate u hladnom vazduhu na željenoj temperaturi.
-  **Režim ISUŠIVANJA** Smanjite vlažnost u prostoriji. Soba se može blago ohladiti. Temperatura ne može da se podešava u režimu ISUŠIVANJA.
-  **Režim GREJANJA** Uživate u toplom vazduhu na željenoj temperaturi.
-  **Režim VENTILATORA** Obezbedite cirkulaciju vazduha u prostoriji.

Rad u vanrednim situacijama

Kada daljinski upravljač ne može da se koristi...

Rad u vanrednim situacijama se aktivira pritiskom na prekidač za rad u vanrednim situacijama (E.O.SW) na unutrašnjoj jedinici. Svaki put kada se pritisne E.O.SW, režim rada se menja na sledeći način.

Indikatorska lampica uključenosti

-  HLADENJE u vanrednim situacijama
-  GREJANJE u vanrednim situacijama
-  

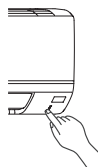

Podešena temperatura: 24°C
Brzina ventilatora: Srednja
Horizontalna lopatica: Automatski

Napomena:

- Prvih 30 minuta rada je probni rad. Kontrola temperature ne radi, a brzina ventilatora je postavljena na visoku.
- Kod grejanja u vanrednim situacijama brzina ventilatora postepeno raste da bi se izduvavao topao vazduh.

Funkcija automatskog uključivanja

Ako dođe do nestanka struje ili ako se prekine dovod struje tokom rada, „Funkcija automatskog uključivanja“ automatski uključuje uređaj u istom režimu rada koji je bio postavljen daljinskim upravljačem neposredno pre prekida napajanja. Kada je podešen tajmer, postavke tajmera se otkazuju, a jedinica počinje sa radom kada se napajanje nastavi.

Ako ne želite da koristite ovu funkciju, obratite se predstavniku korisničkog servisa zato što se postavke jedinice moraju promeniti.

B PRILAGOĐAVANJE BRZINE VENTILATORA I SMERA VAZDUŠNE STRUJE

Pritisnite  da biste izabrali brzinu ventilatora. Svaki pritisak menja brzinu ventilatora prema sledećem rasporedu:



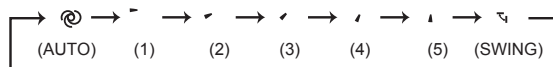

- Iz unutrašnje jedinice se začuju dva kratka zvučna signala kada se ona postavi na automatsku brzinu (AUTO).
- Koristite veće brzine ventilatora da bi se prostorija brže ohladila/zagrejala.
- Preporučujemo da smanjite brzinu vent. kada se prostorija ohladi/zagreje.

Pritiskajte  da biste izabrali smer vazdušne struje. Svaki pritisak menja smer vazdušne struje prema sledećem rasporedu:



- Iz unutrašnje jedinice se začuju dva kratka zvučna signala kada se ona postavi na automatski smer (AUTO).
- Uvek koristite daljinski upravljač za promenu smera vazdušne struje. Pomeranje horizontalnih lopatica rukama prouzrokuje njihov kvar.

Smer vazdušne struje

-  (AUTO).....Lopatica se postavlja u najefikasniji položaj za smer vazdušne struje. HLADENJE/ISUŠIVANJE/VENTILATOR: horizontalni položaj. GREJANJE: položaj (5).
-  (Ručno)..... Za efikasnu klimatizaciju vazduha, odaberite gornji položaj za HLADENJE/ISUŠIVANJE i donji položaj za GREJANJE. Ako se odabere donji položaj za HLADENJE/ISUŠIVANJE, lopatica se automatski pomera u horizontalan položaj nakon 0,5 do 1 sat kako bi se sprečilo kapanje kondenzovane tečnosti.
-  (Swing).....Lopatica se naizmenično pomera nagore i nadole.

■ Za promenu horizontalnog smera vazdušne struje.

Pomerite vertikalnu lopaticu ručno pre početka rada.

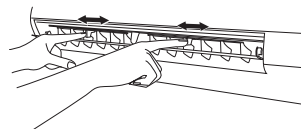

C FUNKCIJA ECONO COOL



U režimu HLAĐENJE **str. 4** pritisnite  da biste uključili ekonomično hlađenje (ECONO COOL)
Kričica na jedinici se podešavaju vertikalno u različitim ciklusima u zavisnosti od temperature jedinice. Podešena temperatura se automatski postavlja za 2°C više.

Pritisnite ponovo  da biste isključili funk. ECONO COOL.

• Pritisak na  takođe isključuje funkciju ECONO COOL.

Šta je „ECONO COOL“?

Oscilirajući protok vazduha (promena smera vazdušne struje) čini da se hladnoća oseća više nego kod nepromenljive vazdušne struje. Dakle, čak iako je podešena temperatura automatski postavljena za 2°C više, omogućava se hlađenje i zadržava se udobnost. Kao posledica toga, može se uštedeti energija.

D KORIŠĆENJE TAJMERA (TAJMER ZA UKLJUČIVANJE/ISKLJUČIVANJE)

1 Pritisnite  tokom rada da biste postavili tajmer. Svaki pritisak menja režim rada tajmera sledećem rasporedu:



2 Pritisnite   da biste podesili vreme na tajmeru. Svaki pritisak povećava ili smanjuje podešeno vreme za 1 sat.

Pritiskajte  dok ne bude odabrana opcija „TIMER RELEASE“ da bi se tajmer pokrenuo.

Napomena:

- Tajmeri za UKLJUČIVANJE i ISKLJ. ne mogu da se koriste u kombinaciji.
- Ako dođe do nestanka struje dok je postavljen tajmer za UKLJUČIVANJE/ISKLJUČIVANJE, pogledajte **str. 4** „Funkcija automatskog uključivanja“.

ČIŠĆENJE

Uputstva:

- Isključite napajanje ili osigurač pre čišćenja.
- Pazite da ne dodirnete rukama metalne delove.
- Za čišćenje nemojte koristiti benzin, razređivač, prah za poliranje ili insekticid.
- Koristite samo rastvorene blage deterdžente.
- Delove nemojte izlagati direktnom sunčevom svetlu, toploti ni vatri radi sušenja.
- Nemojte koristiti vodu koja je toplija od 50°C.

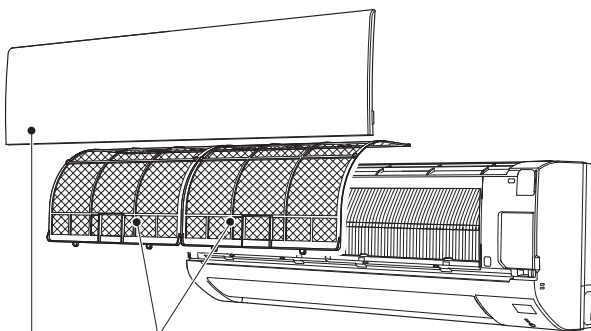

Filter za vazduh

- **Čistite ga na svake 2 nedelje**
- Prijavštinu uklonite usisivačem ili je isperite vodom.
- Nakon pranja vodom, dobro ga osušite u hladu.

Prednja ploča

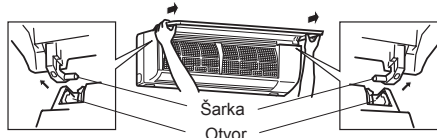

1. Podižite prednju ploču dok se ne začuje „klik“.
2. Držite šarke i povucite ga da biste ga skinuli, kako je prikazano na slici iznad.
 - Obrišite ga mekanom suvom krpom ili isperite vodom.
 - Nemojte ga potapati u vodu duže od dva sata.
 - Dobro ga osušite u hladu.
3. Postavite prednju ploču prateći postupak skidanja obrnutim redosledom. Dobro zatvorite prednju ploču i pritisnite na mestima pokazanim strelicama.



! Važno

- **Redovno čistite filtere da bi klima-uređaj dobro radio i da bi se smanjila potrošnja struje.**
- **Zaprljani filteri prouzrokuju kondenzaciju vode u klima-uređaju, koja pogoduje razvoju gljivica kao što je bud. Zato se preporučuje čišćenje filtera za vazduh na 2 nedelje.**

AKO MISLITE DA JE DOŠLO DO PROBLEMA

Čak i kada proverite ove stavke, ako se ne otkloni problem, prekinite korišćenje klima-uređaja i obratite se prodavcu.

Simptom	Objašnjenje i stavke za proveru
Unutrašnja jedinica	
Jedinica ne radi.	<ul style="list-style-type: none"> • Da li je osigurač uključen? • Da li je utikač uključen u utičnicu? • Da li je podešen tajmer za UKLJ.? str. 5
Horizontalna lopatica se ne pomera.	<ul style="list-style-type: none"> • Da li su horizontalna lopatica i vertikalna lopatica ispravno postavljene? • Da li je štitnik ventilatora deformisan? • Kada se uključi osigurač položaj horizontalne lopaticе će se resetovati za oko 1 minut. Kada se završi resetovanje, nastavlja se normalan rad horizontalnih lopatica. Isto važi i za hlađenje u vanrednim situacijama.
Jedinica ne radi oko 3 minuta kada se ponovo pokrene.	<ul style="list-style-type: none"> • Na ovaj način se štiti jedinica prema uputstvima sa mikroprocesora. Sačekajte.
Iz otvora za ispuštanje vazduha na unutrašnjoj jedinici izlazi para.	<ul style="list-style-type: none"> • Hladan vazduh iz jedinice naglo hladi vlagu iz vazduha u prostoriji i ona se pretvara u paru.
Podešavanje krlaca HORIZONTALNE LOPATICE se prekine na neko vreme, a zatim ponovo pokrene.	<ul style="list-style-type: none"> • Ovo pomaže da se obezbedi ispravan rad HORIZONTALNE LOPATICE u režimu podešavanja krlaca.
Smer vazdušne struje se menja tokom rada. Smer horizontalne lopaticе ne može da se prilagodi daljinskim upravljačem.	<ul style="list-style-type: none"> • Kada jedinica radi u režimu HLAĐENJA ili ISUŠIVANJA, ako rad sa izduvavanjem vazduha nadole traje 0,5 do 1 sat, smer vazdušne struje sa automatski postavlja u horizontalan položaj kako bi se sprečila kondenzacija i kapanje vode. • U režimu grejanja, ako je temperatura vazdušne struje suviše niska ili kada se vrši odleđivanje, horizontalna lopatica se automatski postavlja u horizontalan položaj.
Rad se zaustavlja na oko 10 minuta tokom grejanja.	<ul style="list-style-type: none"> • Spoljna jedinica se odleđuje. To će se završiti najdalje za 10 minuta, molimo sačekajte. (Kada je spoljna temperatura suviše niska a vlažnost visoka, formira se led.)
Jedinica počne sama da radi kada se uključi napajanje, a da nije dobila znak sa daljinskog upravljača.	<ul style="list-style-type: none"> • Ovi modeli su opremljeni funkcijom automatskog uključivanja. Kada se isključi glavno napajanje bez zaustavljanja jedinice daljinskim upravljačem i kada se ponovo uključi, jedinica automatski počinje sa radom u istom režimu rada koji je bio podešen daljinskim upravljačem neposredno pre isključivanja glavnog napajanja. Pogledajte „Funkcija automatskog uključivanja“ str. 4.
U režimu HLAĐENJA/ISUŠIVANJA, kada sobna temperatura dostigne vrednost približnu podešenoj temperaturi, spoljna jedinica se zaustavi, a zatim unutrašnja jedinica radi malom brzinom.	<ul style="list-style-type: none"> • Kada se sobna temperatura razlikuje od podešene temperature, unutrašnji ventilator počinje da radi u skladu sa postavkama na daljinskom upravljaču.
Unutrašnja jedinica menja boju tokom vremena.	<ul style="list-style-type: none"> • Iako plastika požuti usled uticaja nekih faktora kao što su ultraljubičasti zraci i temperatura, to nema uticaja na funkcije proizvoda.
Multisistemski model	
Unutrašnja jedinica koja ne radi se zagreje i zvuk nalik na vodu koja teče se može čuti iz jedinice.	<ul style="list-style-type: none"> • Mala količina rashladne tečnosti nastavi da ulazi u unutrašnju jedinicu, čak i ako ona ne radi.
Kada se odabere grejanje, klima-uređaj ne započinje odmah sa radom.	<ul style="list-style-type: none"> • Kada se započne rad tokom odleđivanja spoljne jedinice, potrebno je nekoliko minuta (najviše 10 minuta) da bi se izduvavao topao vazduh.
Spoljna jedinica	
Ventilator na spoljnoj jedinici se ne vrti iako radi kompresor. Čak i kada počne da se vrti, brzo prestane.	<ul style="list-style-type: none"> • Kada je spoljna temperatura niska tokom hlađenja, ventilator radi sa prekidima kako bi se održao dovoljan kapacitet hlađenja.
Iz spoljne jedinice curi voda.	<ul style="list-style-type: none"> • Tokom HLAĐENJA i ISUŠIVANJA cev ili delovi koji spajaju cevi se hlade i to prouzrokuje kondenzaciju vode. • Kod grejanja, voda koja se kondenzuje na izmenjivaču toplote može da kaplje. • Tokom grejanja, rad na odleđivanju topi led koji se stvorio na spoljašnjoj jedinici i dolazi do kapanja.
Iz spoljne jedinice izlazi beli dim.	<ul style="list-style-type: none"> • Tokom grejanja, isparenja nastala odleđivanjem izgledaju kao beli dim.
Daljinski upravljač	
Displej na daljinskom upravljaču se ne pojavljuje ili je taman. Unutrašnja jedinica ne reaguje na signal daljinskog upravljača.	<ul style="list-style-type: none"> • Da li su baterije prazne? str. 3 • Da li su polovi baterija (+, -) ispravno postavljeni? str. 3 • Da li je pritisnut bilo koji taster na daljinskom upravljaču ili drugom električnom uređaju?

Simptom	Objašnjenje i stavke za proveru
Ne hladi ili ne greje	
Prostorija ne može dovoljno da se ohladi ili zagreje.	<ul style="list-style-type: none"> • Da li je postavka temperature odgovarajuća? str. 4 • Da li postavka ventilatora odgovarajuća? Povećajte postavku brzine ventilatora. str. 4 • Da li su filteri čisti? str. 5 • Da li su ventilator ili izmenjivač toplote čisti? • Da li postoje prepreke koje blokiraju izduvni ili usisni otvor na unutrašnjoj ili spoljnoj jedinici? • Da li su otvorena vrata ili prozor?
Prostorija ne može dovoljno da se ohladi.	<ul style="list-style-type: none"> • Kada se u prostoriji koristi ventilator ili plinski štednjak, opterećenje hlađenja se povećava, što dovodi do nedovoljnog efekta hlađenja. • Kada je spoljna temperatura visoka, efekat hlađenja može da bude nedovoljan.
Prostorija ne može dovoljno da se zagreje.	<ul style="list-style-type: none"> • Kada je spoljna temperatura niska, efekat grejanja može da bude nedovoljan.
Vazduh se ne izduvava odmah kod grejanja.	<ul style="list-style-type: none"> • Molimo sačekajte da se jedinica pripremi za izduvavanje toplog vazduha.
Protok vazduha	
Vazduh iz unutrašnje jedinice miriše neobično.	<ul style="list-style-type: none"> • Da li su filteri čisti? str. 5 • Da li su ventilator ili izmenjivač toplote čisti? • Jedinica može da usisa mirise zidova, tepiha, nameštaja, odeće itd. i da ih izduvava zajedno sa vazduhom.
Zvuk	
Čuje se zvuk pucketanja.	<ul style="list-style-type: none"> • Ovaj zvuk nastaje usled širenja/skupljanja prednje ploče itd. koje nastaje zbog promene temperature.
Čuje se zvuk žuborenja.	<ul style="list-style-type: none"> • Ovaj zvuk nastaje kada se spoljašnji vazduh apsorbira iz odvodnog creva okretanjem štitnika ili ventilatora, zbog čega se voda koja ulazi u odvodno crevo izliva. Ovaj zvuk se može čuti i kada spoljašnji vazduh uđe u odvodno crevo kada napolju duva jak vetar.
Čuje se mehanički zvuk iz unutrašnje jedinice.	<ul style="list-style-type: none"> • Ovaj zvuk nastaje prilikom uključivanja/isključivanja ventilatora ili kompresora.
Čuje se zvuk vode koja teče.	<ul style="list-style-type: none"> • Ovo je zvuk rashladne tečnosti ili kondenzovane vode koja ulazi u jedinicu.
Ponekad se čuje zvuk šištanja.	<ul style="list-style-type: none"> • Ovo je zvuk promene toka rashladne tečnosti unutar jedinice.

U sledećim slučajevima prestanite sa korišćenjem klima-uređaja i obratite se prodavcu.

- Kada voda curi ili kaplje iz unutrašnje jedinice.
- Kada treperi gornja indikatorska lampica za rad.

Napomena:

- 2 do 4 puta: Proverite uputstva koja se nalaze pod naslovom TROUBLESHOOTING (rešavanje problema) na šemi ožičenja (WIRING DIAGRAM) na unutrašnjoj strani poklopca unutrašnje jedinice.
- 5 do 7 puta: Proverite uputstva koja se nalaze pod naslovom TROUBLESHOOTING (rešavanje problema) na kutiji za napajanje spoljne jedinice.
- Kada osigurač često iskače.
- Signal daljinskog upravljača ne može da se prenese u prostorijama gde se koristi elektronska fluorescentna lampa tipa UKLJUČIVANJA/ISKLJUČIVANJA (fluorescentna lampa inverterskog tipa itd.).
- Rad klima-uređaja utiče na prijem televizijskog ili radio signala. Može biti potreban pojačivač za uređaj koji je pogođen.
- Kada se začuje neobičan zvuk.

KADA NEĆETE KORISTITI KLIMA-UREĐAJ DUŽE VREME

1 Postavite najveću temperaturu u ručnom režimu HLAĐENJA i ostavite da radi 3 do 4 sata. **str. 4**

- To će osušiti unutrašnjost jedinice.
- Vлага u klima-uređaju obezbeđuje pogodne uslove za razvoj gljivica, kao što je buđ.

2 Pritisnite  da biste zaustavili rad.

3 Isključite osigurač i/ili izvucite utikač iz utičnice.

4 Izvadite sve baterije iz daljinskog upravljača.

Kada ponovo želite da koristite klima-uređaj:

1 Očistite filter za vazduh. **str. 5**

2 Proverite da nisu blokirani otvori za uvlačenje i ispuštanje vazduha na unutrašnjoj i spoljnoj jedinici.

3 Proverite da li je uzemljenje ispravno povezano.

4 Pogledajte odeljak „PRIPREMA PRE POČETKA KORIŠĆENJA“ i pridržavajte se uputstava. **str. 3**

MESTO POSTAVLJANJA I ELEKTRIČNI RADOVI

Mesto postavljanja

Izbegavajte postavljanje klima-uređaja na sledećim mestima.

- Tamo gde ima dosta mašinskog ulja.
- Mesta sa velikom koncentracijom soli kao što je morska obala.
- Tamo gde se stvara gas sulfid kao što su termalni izvori.
- Tamo gde prska ulje ili gde se prostor može napuniti masnim dimom (kao što su kuhinje i fabrike, zato što se svojstva plastike mogu izmeniti i ona se može oštetiti).
- Gde postoji bežična oprema ili oprema koja koristi visoke frekvencije.
- Tamo gde je blokiran vazduh iz izlaza za vazduh spoljne jedinice.
- Tamo gde zvuk rada spoljne jedinice ili vazduh koji iz nje izlazi ne smeta susednoj kući.

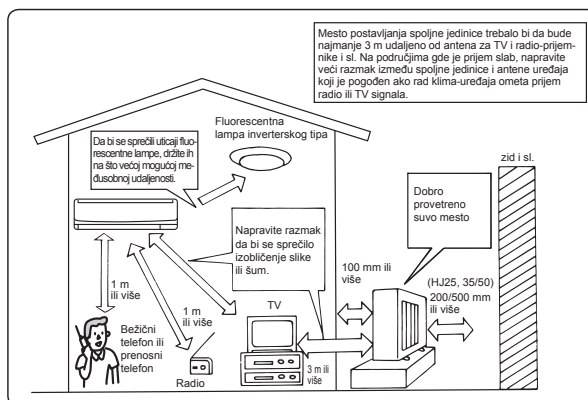

Električni radovi

- Postavite poseban osigurač za dovod struje do klima-uređaja.
- Obavezno proverite kapacitet osigurača.

Ako imate bilo kakva pitanja, razgovarajte sa prodavcem.

SPECIFIKACIJE

Model	Naziv kompleta		MSZ-DM25VA		MSZ-DM35VA			
	Unutrašnja jedinica		MSZ-DM25VA		MSZ-DM35VA			
	Spoljna jedinica		MUZ-DM25VA		MUZ-DM35VA			
Funkcija			Hlađenje	Grejanje	Hlađenje	Grejanje	Hlađenje	Grejanje
Napajanje			~ /N, 230 V, 50 Hz					
Kapacitet		kW	2.5	3.15	3.15	3.6		
Ulazna snaga		kW	0.71	0.85	1.02	0.975		
Težina	Unutrašnja jedinica	kg	9					
	Spoljna jedinica	kg	24		25			
Kapacitet punjenja rashladne tečnosti (R410A)		kg	0.70		0.72			
IP kôd	Unutrašnja jedinica		IP 20					
	Spoljna jedinica		IP 24					
Maksimalni dozvoljeni radni pritisak	LP ps	MPa	1.64					
	HP ps	MPa	4.15					
Nivo buke	Unutra (jako velika/velika/srednja/mala)	dB(A)	43/37/30/22	43/37/30/23	45/38/31/22	44/37/30/23		
	Spolja	dB(A)	50	50	51	51		

Garantovani radni opseg

		Unutra	Spolja
Hlađenje	Gornja granica	32°C ST 23°C VT	46°C ST —
	Donja granica	21°C ST 15°C VT	-10°C ST —
Grejanje	Gornja granica	27°C ST —	24°C ST 18°C VT
	Donja granica	20°C ST —	-10°C ST -11°C VT

ST: Suvi termometar
VT: Vlažni termometar

Napomena:

1. Uslovi prilikom procene
Hlađenje — unutra: 27°C ST, 19°C VT
spolja: 35°C ST
Grejanje — unutra: 20°C ST
spolja: 7°C ST, 6°C VT
2. Merenje nivoa buke je sprovedeno u skladu sa JIS C9612 i ISO 5151(T1).

EZ IZJAVA O USAGLAŠENOSTI

mitsubishi electric consumer products (thailand) co., ltd
AMATA NAKORN INDUSTRIAL ESTATE 700/406 MOO 7, TAMBON DON HUA ROH, AMPHUR MUANG, CHONBURI 20000, TAJLAND

ovim izjavljuje pod svojom punom odgovornošću da su klima-uređaji i toplotne pumpe navedene ispod namenjene za primenu u stambenim, komercijalnim i prostorima lake industrije:

MITSUBISHI ELECTRIC, MSZ-DM25VA/MUZ-DM25VA, MSZ-DM35VA/MUZ-DM35VA

Napomena: Serijski broj uređaja je na natpisnoj pločici proizvoda.

Direktive

2006/95/EC: Direktiva o niskom naponu
2006/42/EC: Direktiva o mehanizaciji
2004/108/EC: Direktiva o elektromagnetskoj usaglašenosti
2009/125/EC: Direktiva o proizvodima povezanim sa energijom

Naš ovlašćeni predstavnik u EU – ovlašćen za sastavljanje tehničke dokumentacije:

MITSUBISHI ELECTRIC EUROPE, B.V.
HARMAN HOUSE, 1 GEORGE STREET, UXBRIDGE, MIDDLESEX UB8 1QQ, U.K.
Jodži SAITO
Direktor marketinga proizvoda

Izdato:
TAJLAND

2. novembar 2015.

Tomoyuki MIVA
Menadžer, Odeljenje za kontrolu kvaliteta

MITSUBISHI ELECTRIC CORPORATION

HEAD OFFICE: TOKYO BLDG., 2-7-3, MARUNOUCHI, CHIYODA-KU, TOKYO 100-8310, JAPAN

JG79Y073H01